



Comune di Bologna



Progetto Centro Storico Quartiere Saragozza

AVVIO: 8 MAGGIO 2017

*Direzione Servizi Ambientali
Area Bologna Imola*

Bologna, aprile 2017



Agenda

Il progetto Centro Storico

pag. 3

CAP. 1

Modalità di raccolta differenziata per il Centro Storico

pag. 18

CAP. 2

Kit per la raccolta differenziata in casa

pag. 34

CAP. 3





Comune di Bologna

CAPITOLO 1

Il progetto Centro Storico

Direzione Servizi Ambientali
Area Bologna Imola

Obiettivo 50%. Il progetto per la città di Bologna

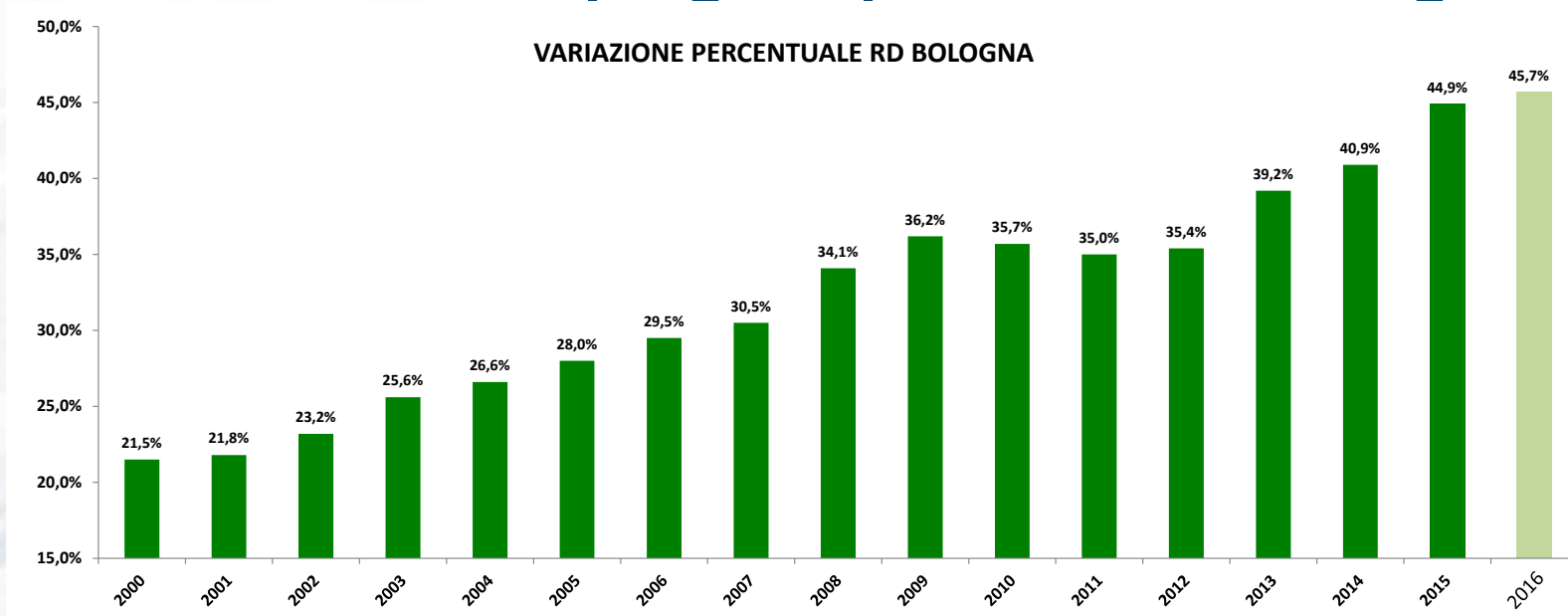

Città oltre i 300.000 abitanti

Kg pro-capite di rifiuti differenziati raccolti nel 2015.

Bologna è al 3° posto in Italia.



kg pro-capite di rifiuti differenziati raccolti nel 2015

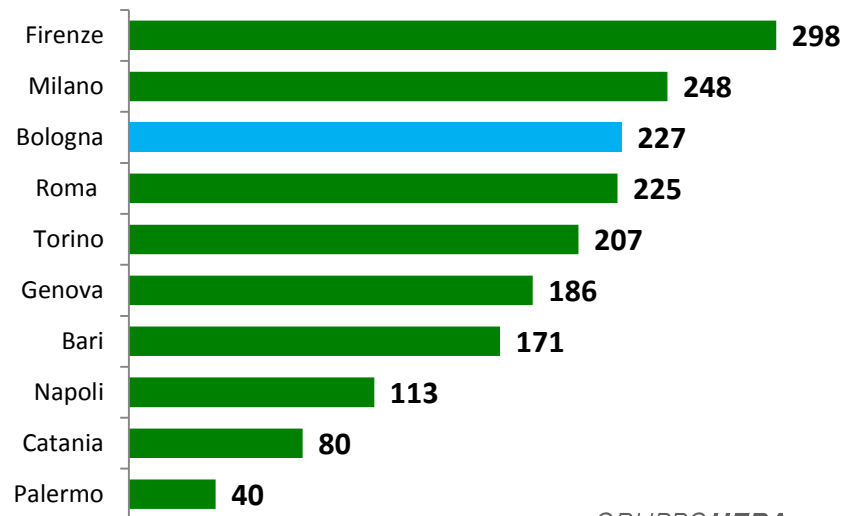

Il Progetto Centro Storico

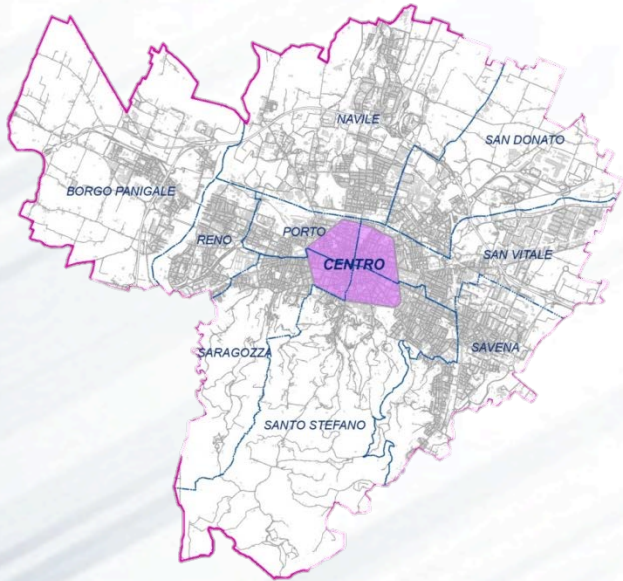

Il progetto prevede di migliorare l'arredo urbano e potenziare la raccolta differenziata attraverso **l'eliminazione dei cassonetti stradali**, l'attivazione del **porta a porta dell'indifferenziato**, l'inserimento di **isole ecologiche interrate per organico e vetro** ed il consolidamento dei servizi esistenti. Il progetto s'inserisce in un più vasto obiettivo di riqualificazione e valorizzazione dell'area del Centro Storico di Bologna, teso a **migliorare la percezione della qualità ambientale e architettonica dello spazio urbano**, sviluppando un sistema sostenibile di raccolta differenziata.

Nel corso del 2012 Hera ha ridefinito le raccolte di carta e plastica (raccolta domiciliare e raccolte mirate per attività commerciali) raggiungendo risultati molto positivi: quadruplicata la carta raccolta, aumentato del 16% il cartone dalle attività commerciali, raggiunti nel centro storico quantitativi di plastica equivalenti a 10 kg/abitante/anno (media della città pari a 17 kg/abitante /anno).



Il miglioramento del servizio è proseguito nel 2013 con il revamping di sei isole interrate esistenti di cui 3 terminate entro l'anno e 3 all'inizio del 2014. Nel 2014 è iniziata l'attuazione del progetto di sviluppo della raccolta differenziata su tutta la città che comporterà la **realizzazione in tre anni di 115 punti di raccolta interrati**, il rinnovamento delle rimanenti ulteriori 9 isole esistenti nel centro storico adeguandole alle nuove esigenze. Tale iniziativa viene affiancata dall'avvio della raccolta indifferenziata porta a porta in lotti rappresentati da blocchi di mini isole avviate per quartiere.

Cosa cambia per le famiglie



carta



plastica



indifferenziato



vetro/lattine

NUOVO SERVIZIO

organico



SERVIZIO INVARIATO



NUOVO SERVIZIO



NUOVO SERVIZIO



**Sacchi
Hera**



**sacchi
Hera**



sacchi
non Hera



mini isole interrato
per vetro/lattine e organico

Mini isole interrate per organico e vetro

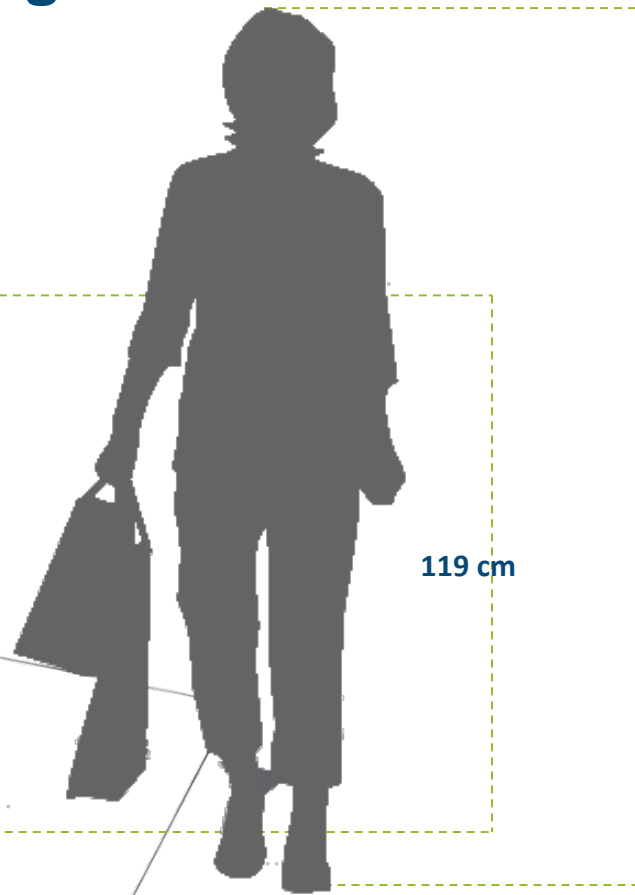

170 cm

119 cm

Per aprire il coperchio ed immettere i rifiuti, è sufficiente premere il pedale inferiore

Mini isole interrate per organico e vetro

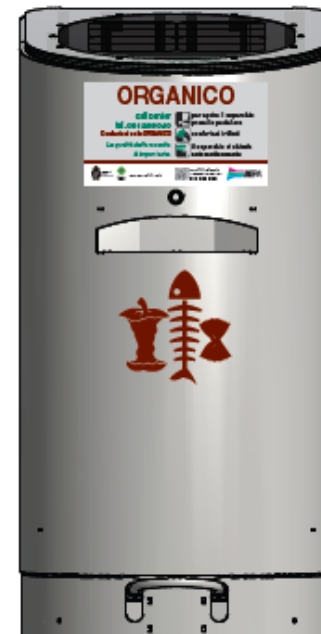

VETRO/LATTINE

call center
tel. 051 203 040



per aprire il coperchio
premi la pedaliera



conferisci i rifiuti



il coperchio si chiude
automaticamente

Conferisci solo VETRO/LATTINE

*La qualità della raccolta
è importante.*

ORGANICO

call center
tel. 051 203 040



per aprire il coperchio
premi la pedaliera



conferisci i rifiuti



il coperchio si chiude
automaticamente

Conferisci solo ORGANICO

*La qualità della raccolta
è importante.*

Mini isole interrato per organico e vetro



Due contenitori interrati da 3 mc ognuno per la raccolta rispettivamente di organico e vetro

- Sistema di apertura coperchio con pedale
- Pannelli fotovoltaici per alimentazione del sistema
- Presenza di sensore volumetrico per rilevazione del grado di riempimento
- Pinza azionata da sistema oleodinamico che garantisce, grazie alla propria conformazione, il massimo della sicurezza in ogni situazione
- L'attrezzatura è dotata di un sistema innovativo di movimentazione elettropneumatico per scoprire il gancio di presa



Mini isole interrate per organico e vetro

Lo studio di ogni postazione si è basato sulle seguenti caratteristiche:

- **Raggio di influenza** di circa 150 m
- Verifica della postazione in merito alla presenza di elementi di pregio architettonico, storico-monumentale
- **Inserimento urbanistico ed architettonico** con il ripristino dell'arredo esistente
- **Assenza di vincoli ed ostacoli aerei**, come cavi e balconi, per la movimentazione dei contenitori

Tali accorgimenti portano ad una soluzione architettonica d'insieme a maggior valenza estetica e di fruibilità del contesto interessato dall'intervento.



Mini isole interrate per organico e vetro

Un sacco di differenza.

Raccolta differenziata:
il 93% dei rifiuti che differenziati viene recuperato.



In alto: cartello di cantiere
Sopra: cantiere di Via De' marchi - Piazza S.Francesco
A destra: cartello di cantiere

Comune di BOLOGNA

Lavori di: FORNITURA ED INSTALLAZIONE DI UN SISTEMA DI ISOLE INTERRATE E DEI RELATIVI MEZZI DI SVUOTAMENTO DA REALIZZARE IN COMUNE DI BOLOGNA - C.I.G. N. 5143008077

Approvazione progetto Stralcio 1: Determina Dirigenziale PG 313672/2013 del 06/12/2013

Approvazione progetto Stralcio 2: Determina Dirigenziale PG 252836/2014 del 09/09/2014

Approvazione progetto Stralcio 3: Determina Dirigenziale PG 247566/2015 del 06/08/2015

Importo netto contrattuale complessivo dei lavori dei 3 Stralci: € 5.232.852,87 di cui € 529.872,94 per oneri della sicurezza

Finanziamento 1°, 2° e 3° Stralcio: HERA S.p.A. Viale Carlo Bert Pichat, 2/4 - 40127 - Bologna - BO

Cofinanziamento regionale sul 3° Stralcio: Piano di Azione ambientale della Regione Emilia Romagna - Progetti Regionali 2014/2015: contributi per l'attuazione delle Azioni previste per l'obiettivo strategico 1) "Prevenzione della produzione di rifiuti e potenziamento della raccolta differenziata" - Delibera della Giunta Regionale n. 1195 del 06/08/2015

Proprietà: COMUNE DI BOLOGNA

Committente: HERA S.p.A. Viale Carlo Bert Pichat, 2/4 - 40127 - Bologna - BO

RUP/Responsabile dei lavori: Ing. Raffaella Zanfini - Dirigente HERA S.p.A.

Alta Sorveglianza per il Comune: Ing. Attilio Diani - Comune di Bologna

Gruppo di progettazione: Ing. David Rango - SITEC S.r.l. - SICUREZZA TECNOLOGIA E COSTRUZIONE Via Orlandi, 17 - 40068 - San Lazzaro di Savena (BO)
Per HERA S.p.A.: dott. Marco Guarrieri, geom. Paolo Drusiani, ing. Valeria Vincenzi

Direzione Lavori: HERA S.p.A. Geom. Gisberto Masetti Assistente: P.I. Giampiero Pappalardo

Coordinatore in materia di Sicurezza e Salute durante la Progettazione e l'Esecuzione dell'opera: Ing. David Rango - SITEC S.r.l. - SICUREZZA TECNOLOGIA E COSTRUZIONE Via Orlandi, 17 - 40068 - San Lazzaro di Savena (BO)

Impresa appaltatrice: ECOLOGIA SOLUZIONE AMBIENTE S.p.A. Via Vittorio Veneto, 2-2/a - 42021 - Bibbiano - RE

Direzione Cantiere: Ing. Mattia Salvoliti - ECOLOGIA SOLUZIONE AMBIENTE S.p.A. Via Vittorio Veneto, 2-2/a - 42021 - Bibbiano - RE

Subappalti: DALL'AGLIO AMOS & C. S.r.l. - Via Govi, 16 - 42015 - Cavriago - RE

Assistenza scavi archeologici: Tecne s.r.l. Viale Marzabotto, 7 - 47838 - Riccione (RN) Direttore Tecnico: Cristian Tassinari

Data Inizio Lavori: 18/05/2016

Durata dei Lavori (Stralcio 3): 450 giorni

Isole interrattate altrove



Firenze Santa Maria Novella



Alcobendas (Spagna)

Mini isole interrate – Stralcio 3 Quartiere Saragozza

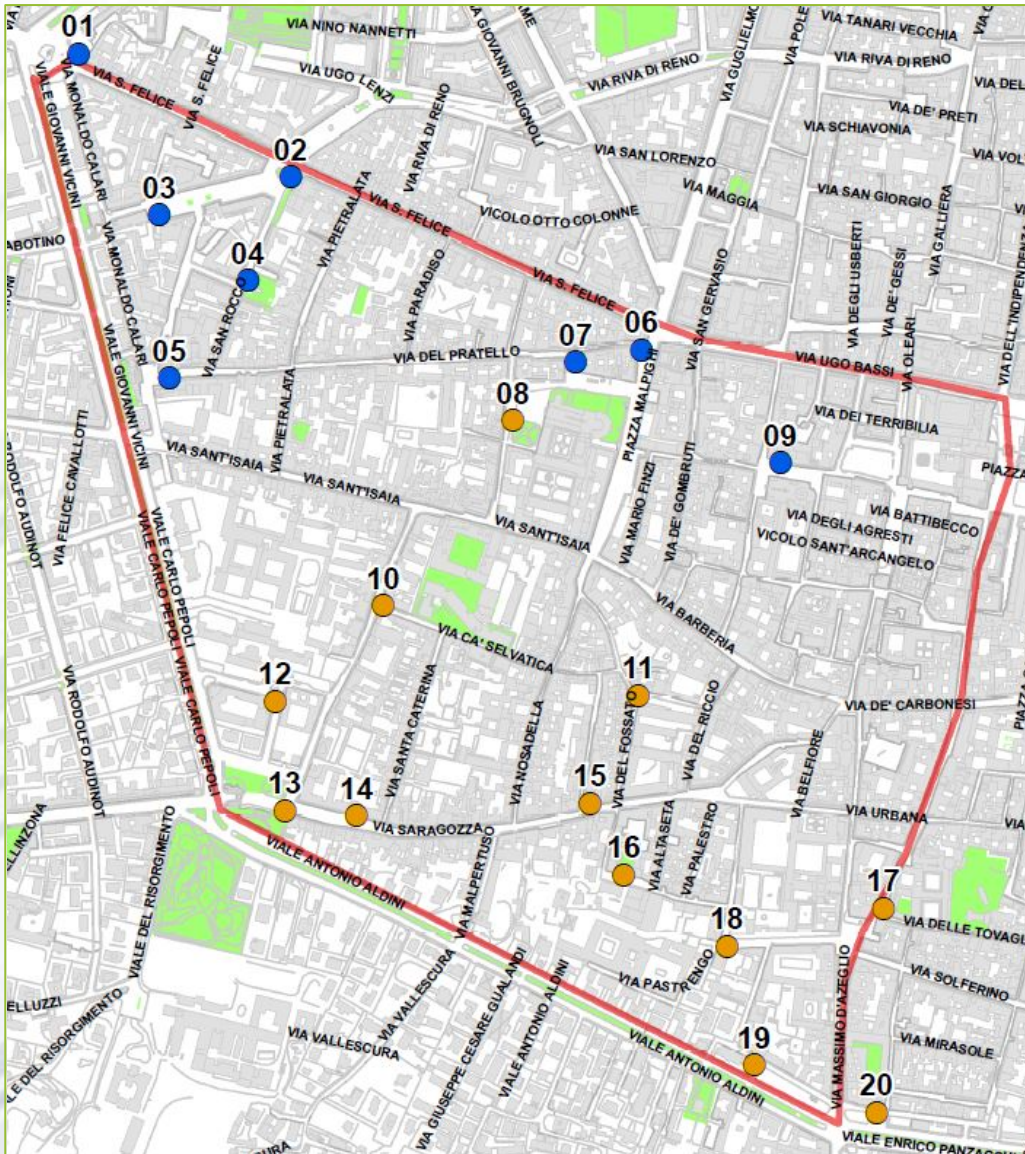

Elenco postazioni mini isole interrate

- 01 - PORTA S.FELICE
- 02 - VIA DELLA GRADA angolo VIA S.FELICE
- 03 - VIA DELLA GRADA
- 04 - VIA S.ROCCO angolo VIA S.VALENTINO
- 05 - VIA DEL PRATELLO angolo VIA CALARI
- 06 - PIAZZA MALPIGHI angolo VIA DEL PRATELLO
- 07 - VIA DEL PRATELLO
- 08 - VIA DE' MARCHI adiacenze PIAZZA S. FRANCESCO
- 09 - VIA IV NOVEMBRE angolo VIA CESARE BATTISTI
- 10 - VIA FRASSINAGO angolo VIA CA' SELVATICA
- 11 - VIA DEL FOSSATO angolo VICOLO STRADELLACCIO
- 12 - VIA MURA DI PORTA SARAGOZZA angolo VIA UGO FOSCOLO
- 13 - PORTA SARAGOZZA
- 14 - VIA SARAGOZZA angolo VIA SANTA CATERINA
- 15 - VIA SARAGOZZA angolo VIA SENZANOME
- 16 - VIA CAPRAMOZZA angolo VIA DEI TESSITORI
- 17 - VIA D'AZEGLIO angolo VIA DELLE TOVAGLIE
- 18 - VIA CASTELFIDARDO angolo VIA BOCCA DI LUPO
- 19 - VIA MURA DI PORTA D'AZEGLIO
- 20 - VIA MURA DI PORTA CASTIGLIONE adiacenze VIA PAGLIETTA

LEGENDA

- Mini isole interrate già attive
- Mini isole interrate attive dall' 8 maggio

Postazioni fuori terra

Postazioni fuori terra per la raccolta di organico e vetro (dove non sia possibile realizzare una mini isola o in altre specifiche esigenze di servizio da valutare)



Cassonetto per la raccolta dell'organico «effetto vetrina»



Campana per la raccolta di vetro e lattine con pellicola «effetto vetrina»

Mini isole interrate – e postazioni fuori terra

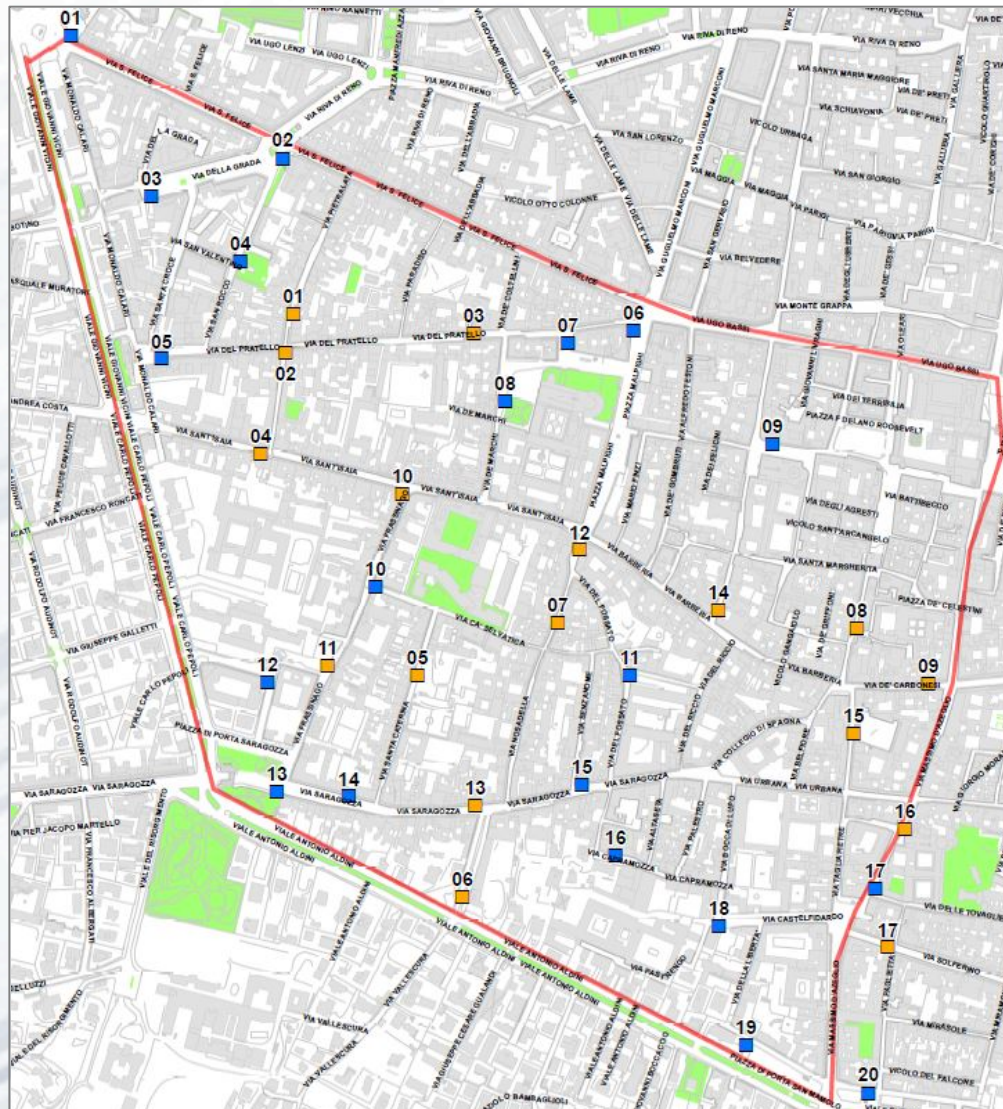

Elenco postazioni fuori terra

- 01 - VIA PIETRALATA 40
- 02 - VIA PIETRALATA ang. VIA DEL PRATELLO
- 03 - VIA DEL PRATELLO 21
- 04 - VIA S. ISAIA 90
- 05 - VIA S. CATERINA 6/4
- 06 - VIA MALPERTUSO
- 07 - VIA NOSADELLA 20
- 08 - VIA VAL D'APOSA 7/G
- 09 - VIA DE' CARBONESI 3/C
- 10 - VIA FRASSINAGO ang. VIA S. ISAIA
- 11 - VIA FRASSINAGO ang. VIA UGO FOSCOLO
- 12 - VIA NOSADELLA ang. VIA S. ISAIA
- 13 - VIA SARAGOZZA ang. VIA MALPERTUSO
- 14 - VIA CESARE BATTISTI ang. VIA BARBERIA
- 15 - VIA TAGLIAPIETRE ang. VIA DE' CARBONESI
- 16 - VIA D'AZEGLIO ang. VIA S. PROCOLO
- 17 - VIA SOLFERINO

Adeguamento isole interrrate esistenti



Parallelamente alla realizzazione delle 140 mini isole, è **previsto l'adeguamento e potenziamento di 14 delle 15 isole interrrate** esistenti nel Centro Storico.

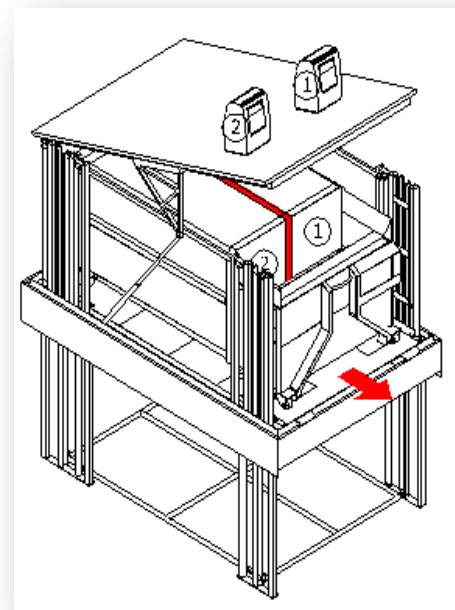

In particolare, è prevista la sostituzione dell'attuale cassone compattante adibito alla raccolta del solo rifiuto indifferenziato con un cassone bi-vano (dove possibile) con doppia tramoggia compattante, per la raccolta di indifferenziato e cartone. Pertanto, **il cartone potrà essere direttamente conferito all'interno dell'isola interrata e non più in prossimità.**

Adeguamento isole interrate esistenti

2013

1. Via Artieri
2. Via Belvedere

2014

3. Piazza Puntoni
4. Piazza Aldrovandi
5. Via Augusto Righi
6. Via Marchesana

2015

7. Via Cairoli
8. Piazza San Martino

2016

9. Via del Pratello
10. Via Ugo Bassi *

2017

11. Via de' Pignattari
12. Via de' Terribilia
13. Via IV Novembre*
14. Via Albani

* Solo rifiuti indifferenziati

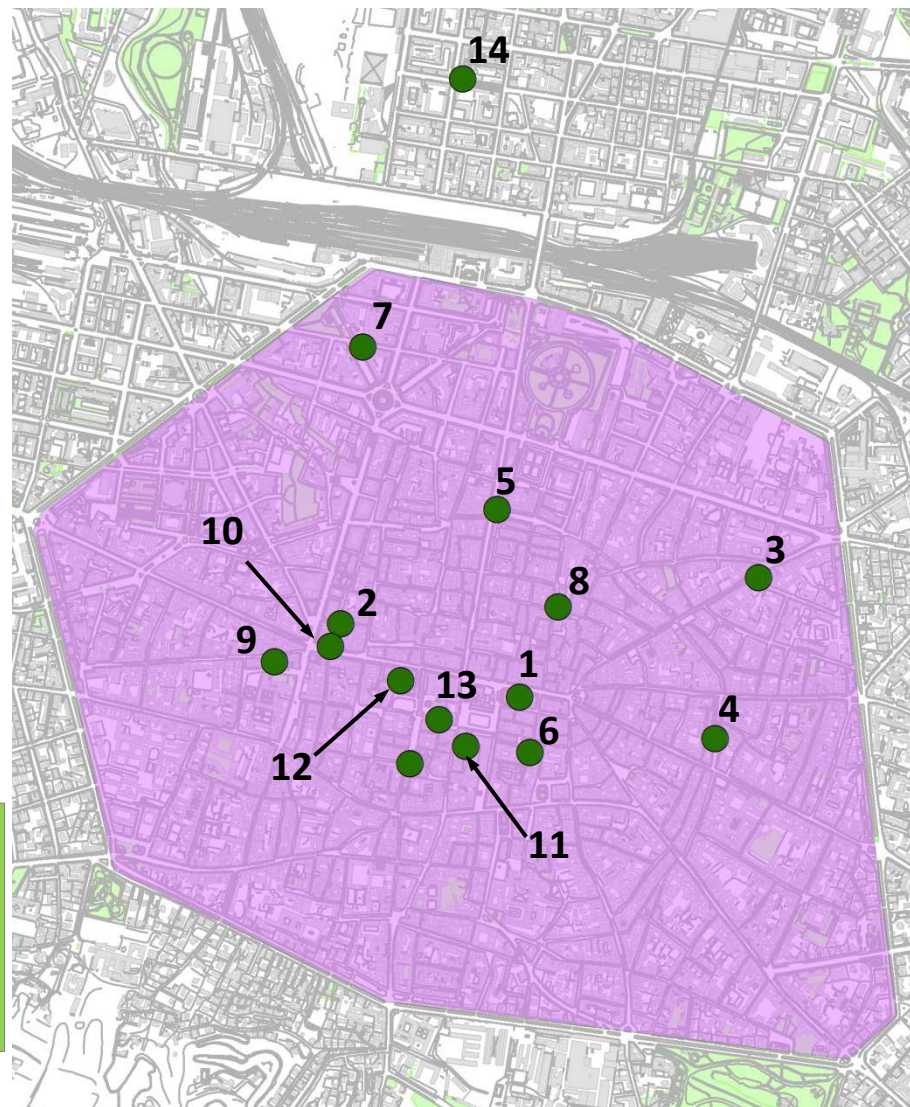

Inquadramento delle isole interrate esistenti da adeguare e area di cantiere per i lavori di Via Artieri

Progetto Centro Storico – risultati raccolta differenziata

Variazione %RD Centro Storico zona mini isole

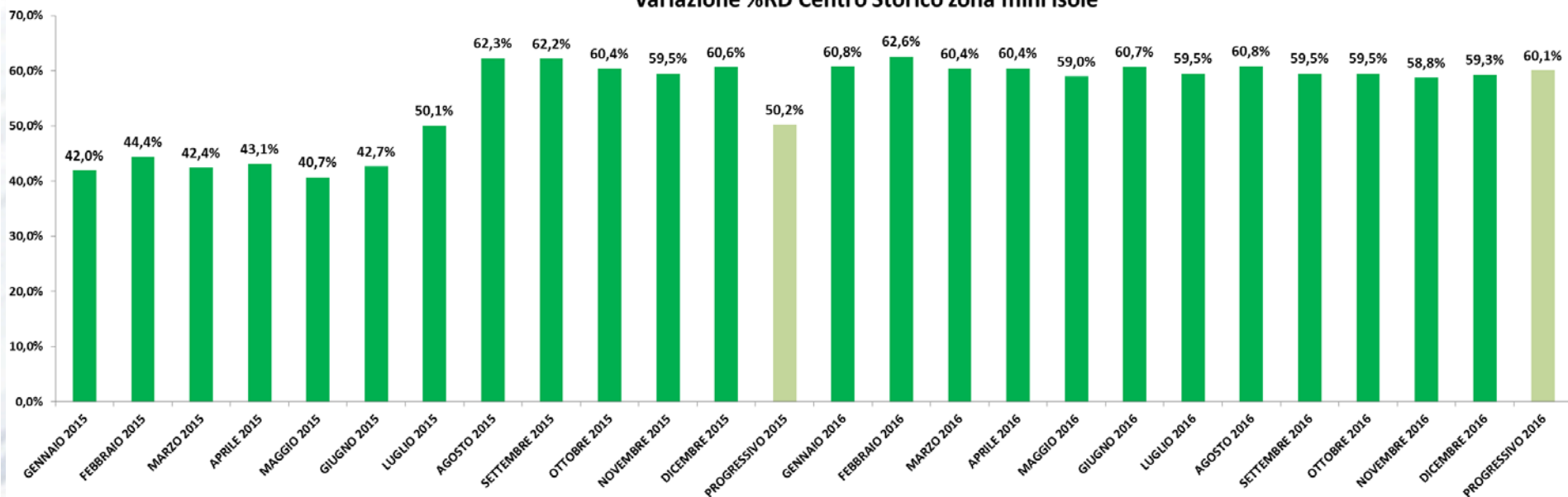

%RD DICEMBRE 2016

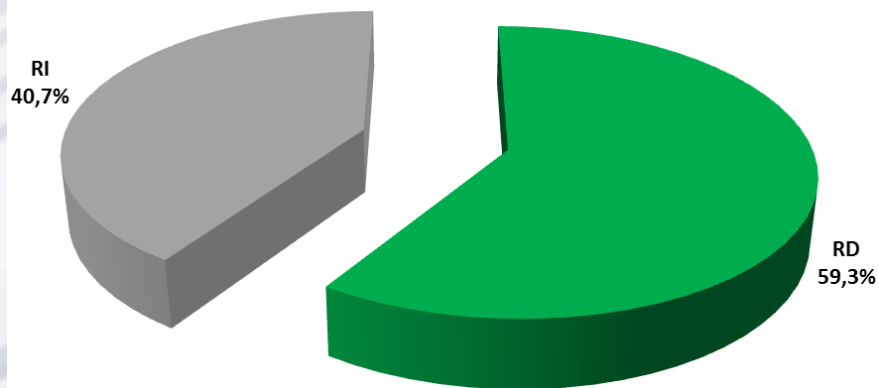

PROGRESSIVO 2016

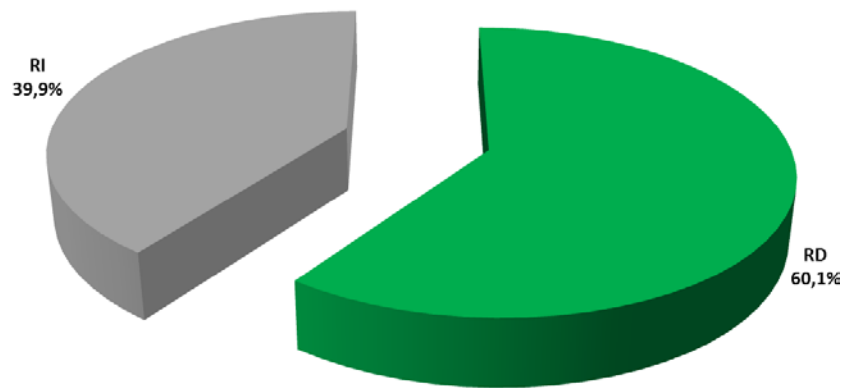

Progetto Centro Storico – risultati raccolta differenziata

Analisi merceologica mini isole organico del 28 settembre

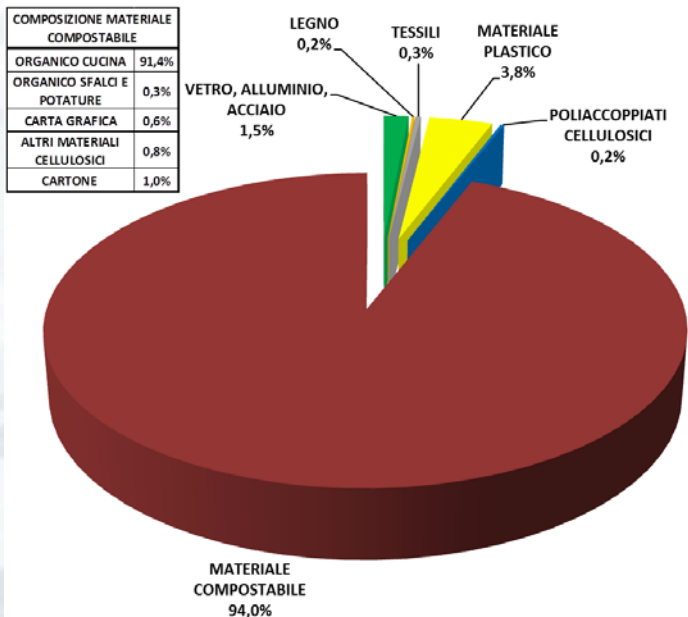

Analisi merceologica vetro mini isole del 8 novembre Porto - San Vitale

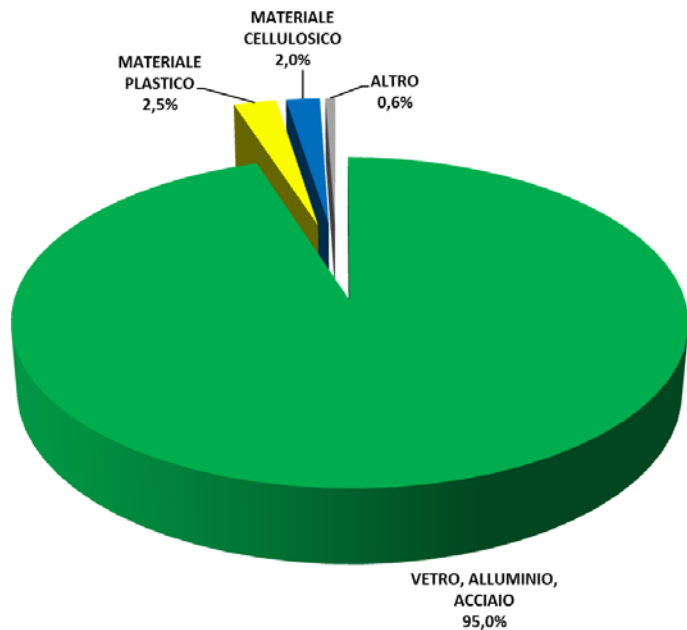

ANDAMENTO QUALITA' RACCOLTA ORGANICO MINI-ISOLE CENTRO STORICO

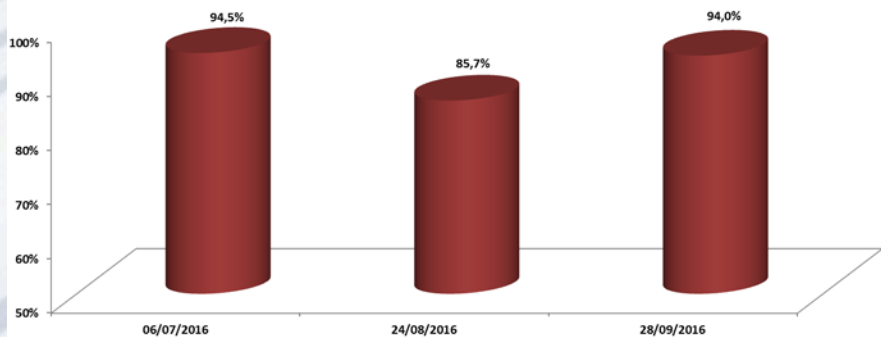

ANDAMENTO QUALITA' RACCOLTA VETRO, ALLUMINIO, ACCIAIO MINI-ISOLE CENTRO STORICO

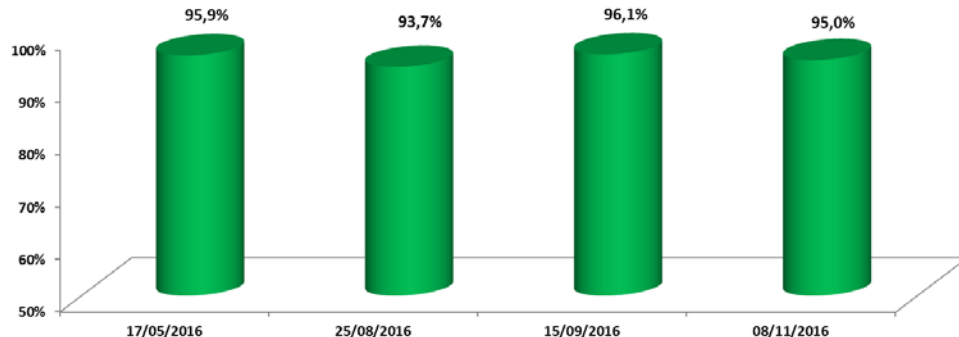



Comune di Bologna

CAPITOLO 2

Modalità di raccolta differenziata per il Centro Storico

*Direzione Servizi Ambientali
Area Bologna Imola*

Raccolta carta porta a porta

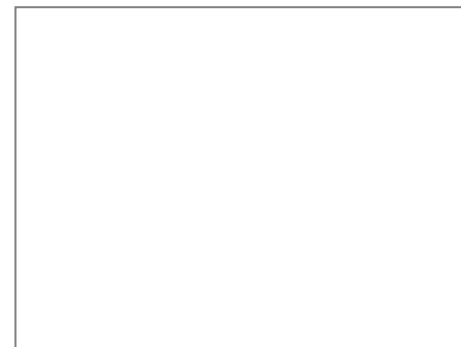
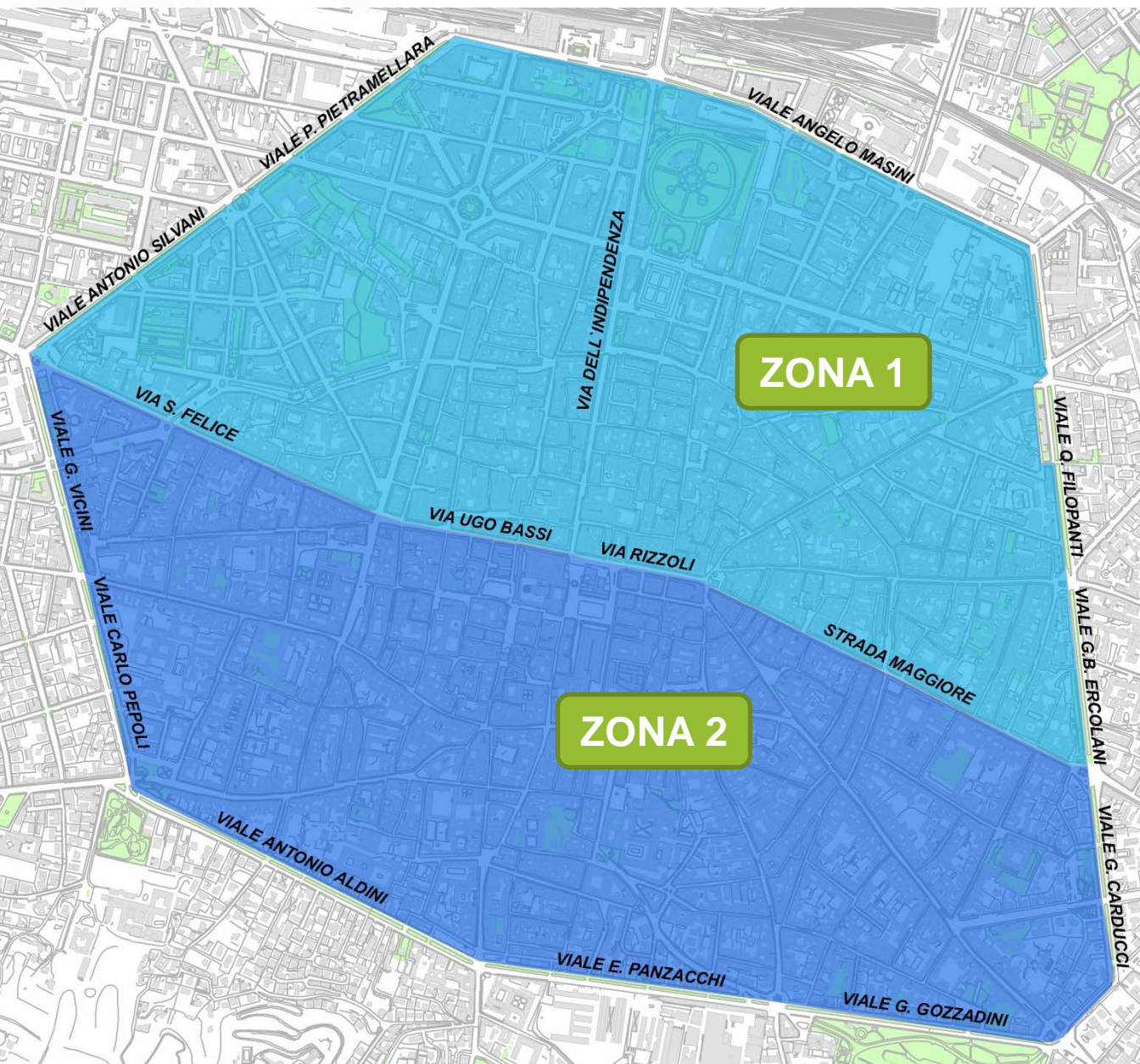

*Modalità invariate
per tutte le utenze*

*(Servizio avviato
maggio 2012)*

Raccolta plastica porta a porta

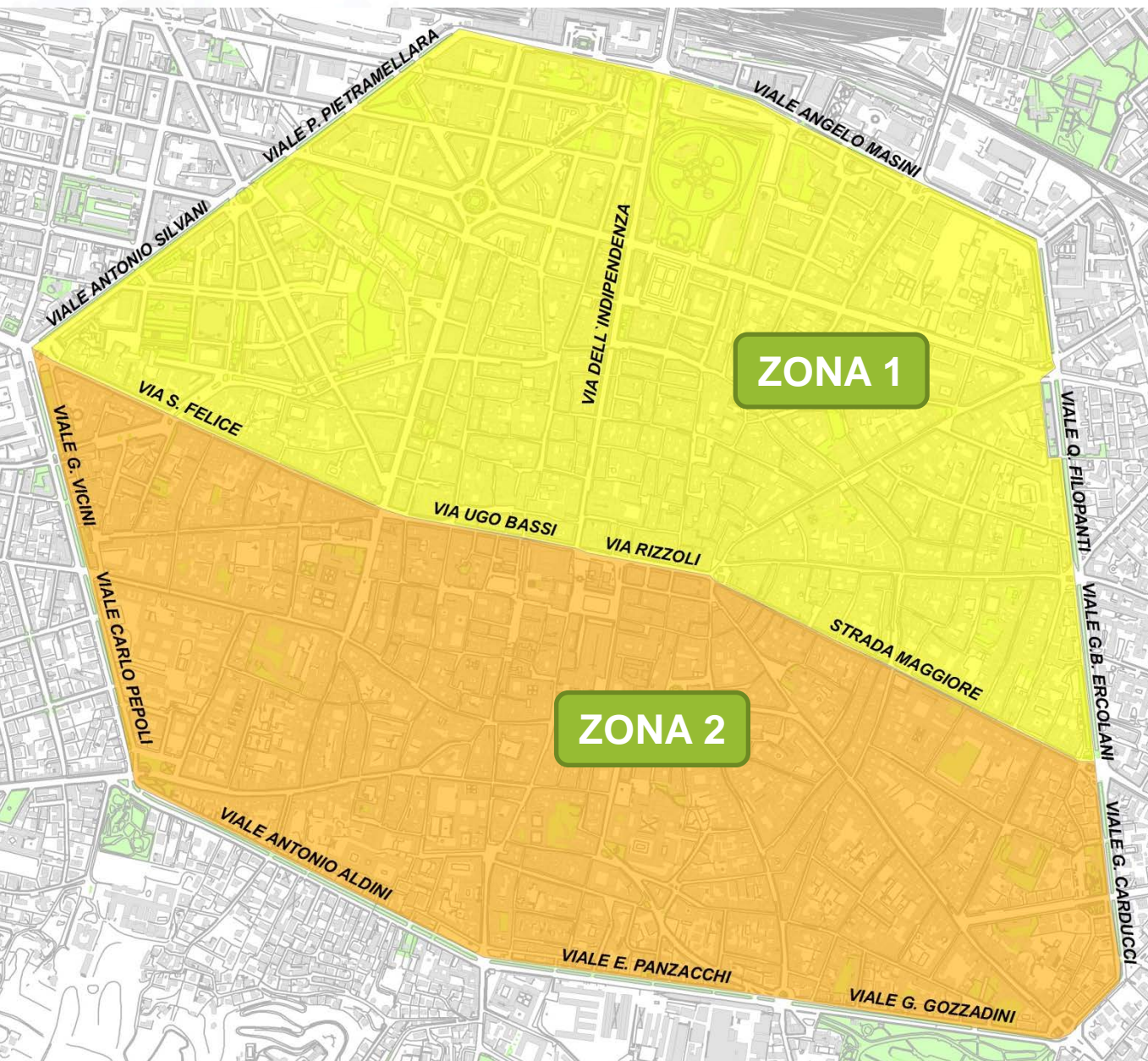

*Modalità invariate
per tutte le utenze*

*(Servizio avviato
maggio 2012)*

Raccolta indifferenziato

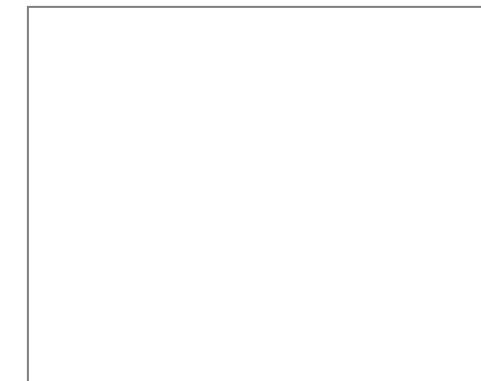
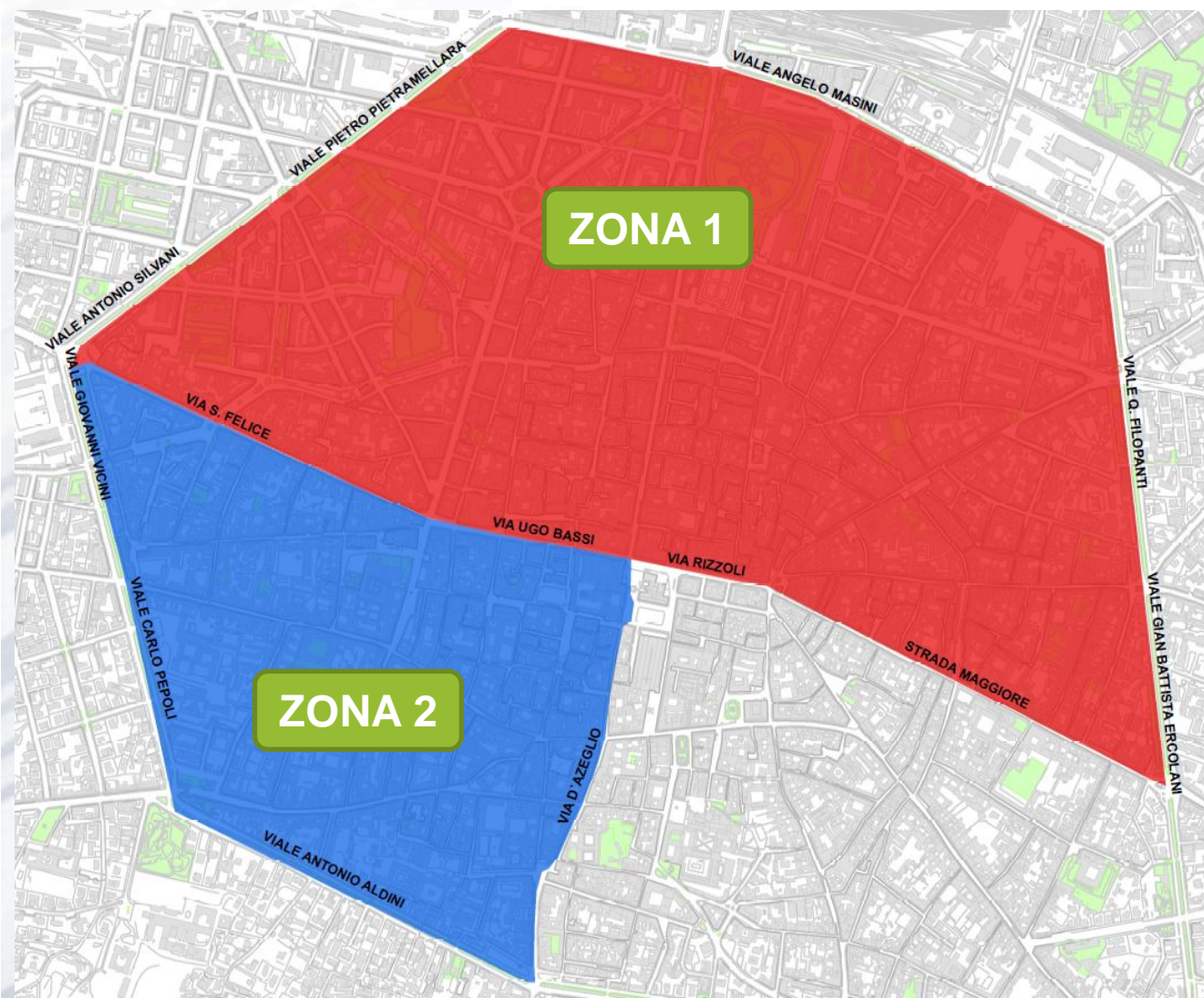

Nella zona 1 è già attiva la raccolta porta a porta. Nella zona 2 la raccolta porta a porta sarà attiva dall'8 maggio 2017.

Nel restante territorio (quartiere Santo Stefano) il servizio continuerà ad essere svolto con i cassonetti fino al completamento dei lavori di realizzazione delle mini isole (fine 2017 o inizio 2018).

Particolarità sul nuovo servizio: strade di confine – indifferenziato – giovedì

Per le strade che fanno da confine si è scelto di non coinvolgere nel servizio di raccolta domiciliare del rifiuto indifferenziato, il lato di appartenenza ad un quartiere diverso.

I lati strada coinvolti nel nuovo servizio sono:

- **via Ugo Bassi e via S. Felice solo i civici pari** (i civici dispari usufruiscono già del servizio al lunedì sera);
- **i viali Vicini, Pepoli e Aldini solo i civici dispari**;
- **via D’Azeglio solo i civici dispari** (in attesa della partenza del quartiere S.Stefano).

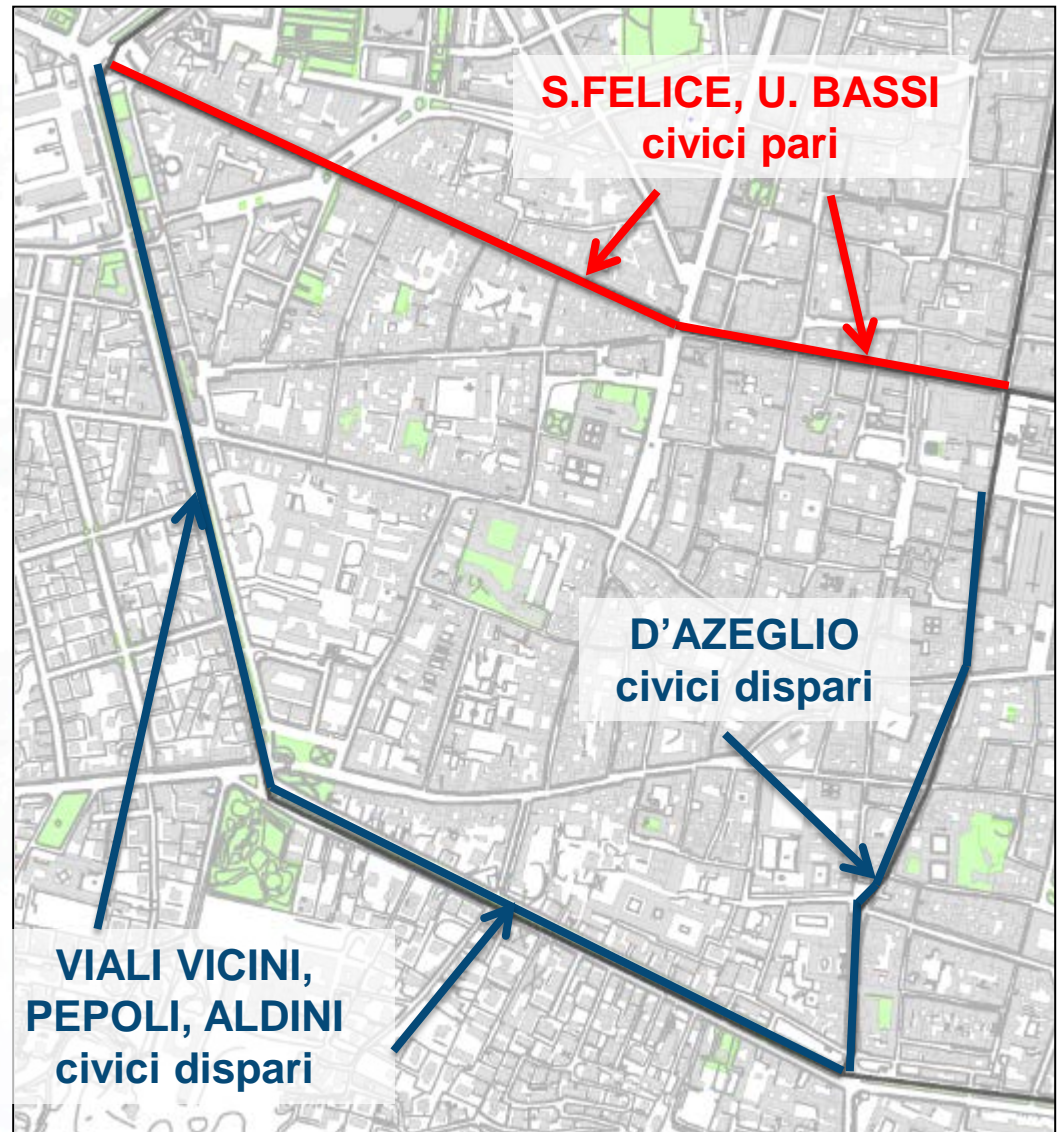

Particolarità sul nuovo servizio: strade di confine

Sacco matto
al cassonetto.



Dall'8 Maggio 2017: Nelle vie Ugo Bassi e San Felice

Sacco matto
al cassonetto.



Lato civici pari: appartenenti al Quartiere Saragozza, si comunica che per la raccolta domiciliare già attiva di:

carta e plastica: rimangono invariate le modalità in essere con esposizione nella giornata del **mercoledì** e non del martedì.

Per la nuova raccolta domiciliare di:

indifferenziato: l'esposizione è prevista nella giornata del **giovedì**.

	Lunedì	Martedì	Mercoledì	Giovedì	Venerdì	Sabato	Domenica
Indifferenziata				 20-22			
Carta			 20-22				
Plastica			 20-22				
Organico	 Conferimento presso le mini isole interrate in qualsiasi momento						
Vetro e lattine	 Conferimento presso le mini isole interrate in qualsiasi momento						

Lato civici dispari: appartenenti al Quartiere Porto, si comunica che per la raccolta domiciliare già attiva di:

carta e plastica: rimangono invariate le modalità in essere con esposizione nella giornata del **martedì**.

indifferenziato: rimangono invariate le modalità in essere con esposizione nella giornata del **lunedì**.

	Lunedì	Martedì	Mercoledì	Giovedì	Venerdì	Sabato	Domenica
Indifferenziata	 20-22						
Carta		 20-22					
Plastica		 20-22					
Organico	 Conferimento presso le mini isole interrate in qualsiasi momento						
Vetro e lattine	 Conferimento presso le mini isole interrate in qualsiasi momento						

Da consegnare a tutte le utenze tutorate in U.Bassi e S.Felice
Lato dispari S.Felice (Porto) inserire in tutte le buchette

Riepilogo raccolta differenziata e indifferenziata Centro Storico Saragozza

UtENZE domestiche e assimilate

CALENDARIO DI ESPOSIZIONE UTENZE DOMESTICHE		Lun	Mar	Mer	Gio	Ven	Sab	Dom	
INDIFFERENZIATO	tutte le UD e UND				 20.00 - 22.00				
	ORGANICO	tutte le UD e UND conferimento presso le mini-isole interrato							
VETRO	tutte le UD e UND	conferimento presso le mini-isole interrato							
CARTA	PLASTICA			 20.00 - 22.00					

Raccolta sacchi sanitari (Pannolini/pannoloni e lettiere)

Le utenze con particolari necessità possono usufruire dei contenitori che saranno dislocati sul territorio (in posizioni da concordare con l'Amministrazione Comunale).



NUOVO SERVIZIO



Le utenze che risiedono nelle zone adiacenti alle isole interrato con conferimento del rifiuto indifferenziato, potranno conferire anche tale rifiuto.

Resta confermata l'esposizione nella giornata del lunedì sera congiuntamente al rifiuto indifferenziato.

Non verranno più distribuiti i sacchi viola e dopo la prima dotazione neanche i sacchi grigi per il rifiuto indifferenziato.

Raccolta Olio Vegetale Usato

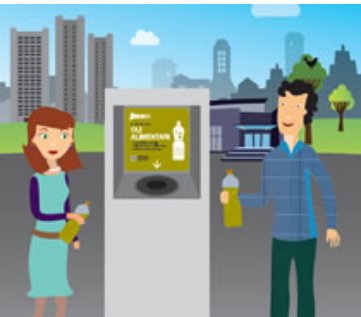

Cosa conferire

olio da cucina, strutto, olio da frittura, da sott'oli o da conservazione cibi.

Come conferire

devono essere raccolti a freddo in bottiglie di plastica ben chiuse da conferire all'interno dell'apposito contenitore.

Ecco dove trovi i contenitori più vicini per conferire il tuo olio alimentare

- Piazza S. Francesco, fianco isola interrata
- Via Belvedere 6/a
- Via Azzo Gardino angolo via del Rondone
- Via D'Azeglio angolo Viale Gozzadini



Anche le bottiglie di plastica utilizzate per conferire l'olio sono avviate al recupero nella filiera della plastica.



Rifiuti ingombranti e RAEE

La raccolta può avvenire in 2 modi:

1. Si portano autonomamente alla **stazione ecologica attrezzata**
2. Si prenota un **ritiro gratuito a domicilio** il **Servizio Clienti 800.999.500** e si fissa un appuntamento

Il servizio è attivo per:

- **ingombranti domestici generici** (mobili, sedie, poltrone, materassi, reti, tavoli);
- **apparecchiature elettriche ed elettroniche** (RAEE: elettrodomestici di grandi dimensioni: lavatrici, lavastoviglie, forni da cucina, frigoriferi...);



La sera precedente il giorno indicato per il ritiro occorre depositare nei pressi dell'ingresso dell'abitazione l'oggetto ingombrante per il quale si è concordato il ritiro.

Ritiro ingombranti: progetto "CAMBIA IL FINALE"

Per donare beni ingombranti in buono stato contatta le ONLUS del tuo territorio, verifica la loro disponibilità e le condizioni per il ritiro del materiale.

Il ritiro del bene, al piano terra, su suolo pubblico e accessibile agli automezzi pesanti, è gratuito. Nel caso siano richiesti servizi aggiuntivi (ritiro al piano, smontaggio mobili, ecc...) le ONLUS potrebbero chiedere un contributo a copertura dei propri costi.

L'elenco delle Onlus convenzionate è disponibile su www.gruppohera.it/cambialfinale.



A BOLOGNA NEL 2015 EVITATO LO SMALTIMENTO DI 100 TONNELLATE DI RIFIUTI INGOMBRANTI

Centro di raccolta mobile

Centro mobile di raccolta RAEE:

- **Via Irnerio, angolo rampa di accesso al parco della Montagnola** tutti i giovedì dalle ore 15.00 alle ore 19.00
- **Via Cairoli angolo Piazza dei Martiri** tutti i venerdì dalle ore 15.00 alle ore 19.00

Centro mobile di raccolta RAEE e ingombranti:

- **Via Irnerio, angolo rampa di accesso al parco della Montagnola** tutte le domeniche (con esclusione delle giornate straordinarie del mercato Piazzola) dalle ore 09.00 alle ore 13.00

Possono utilizzare il contenitore gli utenti Hera dotati di tessere con codice a barre (già distribuite per l'accesso alle Stazioni Ecologiche). In alternativa, il sistema di riconoscimento dell'utente accetta anche il codice a barre presente nella Tessera Sanitaria.

Identificandosi come sopra, i titolari della tassa dei rifiuti potranno usufruire della scontistica prevista per le Stazioni Ecologiche.

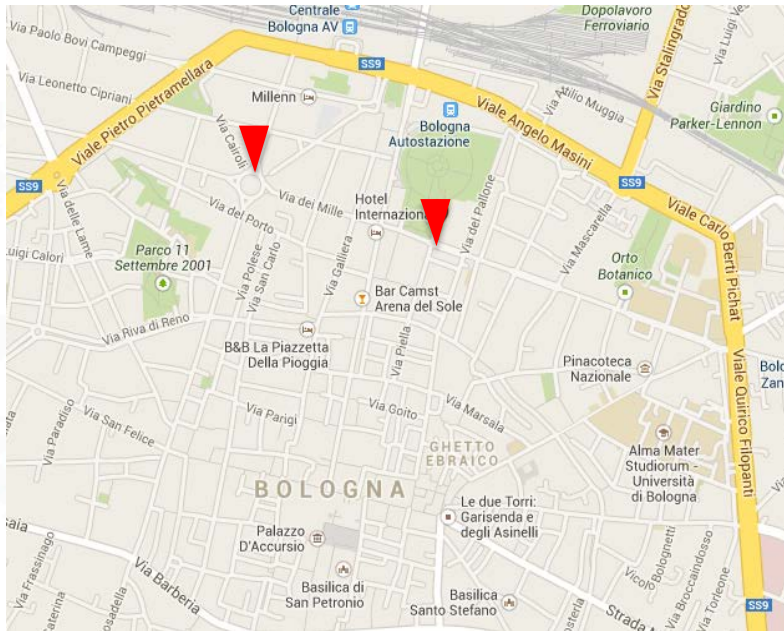



Comune di Bologna

CAPITOLO 3

Kit per la raccolta differenziata in casa

*Direzione Servizi Ambientali
Area Bologna Imola*

Campagna di comunicazione: lettera ai cittadini



Bologna, 10 Marzo 2017

Oggetto : Cambia la raccolta differenziata dei rifiuti

Gentile cittadina/o,

dal prossimo 8 maggio, nel Quartiere Porto-Saragozza, entrano in funzione 12 mini isole interraste.

Si tratta di un'azione mirata a ridurre la produzione dei rifiuti e incrementare la percentuale di raccolta differenziata. Tale obiettivo è una priorità del Comune di Bologna e per raggiungerlo, già dal 2012, è partito un progetto di estensione della raccolta differenziata al Centro Storico della città, fino ad allora marginalmente coinvolto.

La Legge Regionale 16 del 2015 impone il raggiungimento del 73% di raccolta differenziata entro l'anno 2020 su tutto il territorio comunale: nelle zone di presenza delle mini isole interraste i risultati ottenuti portano già al raggiungimento del 60%.

Le nuove modalità di raccolta, in sintesi:

- Carta e plastica con sacco: ritiro il mercoledì sera (come è ora)
- Indifferenziato con sacco: ritiro il giovedì sera
- Nelle nuove mini isole interraste: vetro + lattine e organico con conferimento libero
- la costruzione di mini isole interraste porterà alla rimozione dei cassonetti con notevole guadagno sia in termini di spazi che di decoro urbano

Tutti i cittadini coinvolti in questo importante passaggio, sia le singole famiglie che gli esercenti e le attività economiche, verranno accompagnati, nella fase iniziale, con un puntuale sistema di informazione costituito da depliant e *tutor*, appositamente formati e dotati di tesserino di riconoscimento, che collaborano per la corretta diffusione della raccolta differenziata.

Saranno loro a consegnare anche i kit di partenza (sacchi e bidoni) necessari alla raccolta dei rifiuti.

Prima dell'avvio del servizio, inoltre, saranno presenti sul territorio punti informativi, oltre ad un'agenda di incontri pubblici, occasione per ulteriori approfondimenti e chiarimenti sulle nuove modalità.

Altre informazioni dettagliate sono riassunte sul retro di questa lettera.

Consapevoli del cambiamento di abitudini significativo, ringraziamo per l'attenzione e per il supporto al progetto che vorrà fornirci.

Cordiali saluti

L'Assessore Lavori Pubblici, Sicurezza
e Coordinamento Quartieri

Riccardo Malagoli

Il Presidente del Quartiere Porto-Saragozza

Lorenzo Cipriani

Campagna di comunicazione: avviso agli utenti non trovati

Dopo almeno **due tentativi di consegna** del kit andati a vuoto per assenza della famiglia, il tutor metterà in buchetta **un avviso, con l'invito a ritirare il kit con indicazioni di luoghi, date e orari.**



Gentile cittadina/o ,

come anticipato nella lettera inviata al suo domicilio, siamo passati per informarla relativamente alle nuove modalità di servizio raccolta rifiuti che verrà modificato nelle prossime settimane.

Siamo passati due volte presso la sua abitazione e non avendola trovata la invitiamo a recarsi **dal 20 aprile al 30 giugno 2017 portando il presente avviso** presso i seguenti punti messi a disposizione per ricevere informazioni e ritirare il Kit per la raccolta:

- ➔ sportello clienti Hera v.le Berti Pichat 2/a dal 20 aprile al 30 giugno 2017 **dal lunedì al giovedì** con orario 8-15 e il **venerdì** con orario 8-13
- ➔ presso i punti informativi presenti sul territorio dal 22 aprile al 20 maggio 2017

DATA	ORA	SEDE
SABATO 22/04/2017 SABATO 06/05/2017	14.30-18.30 9.00-13.00	Porta D'Azeglio fronte civ. 1
SABATO 29/04/2017 SABATO 13/05/2017	14.30-18.30 9.00-13.00	Piazza San Francesco presso giardino lato finanza
SABATO 20/05/2017	9.00-13.00	Piazza San Francesco fronte civico 11/a
SABATO 22/04/2017 SABATO 06/05/2017 SABATO 20/05/2017	14.30-18.30 9.00-13.00 9.00-13.00	Via Saragozza civ. 71 presso Edicola
SABATO 29/04/2017 SABATO 13/05/2017	14.30-18.30 9.00-13.00	Via Belvedere ingresso Mercato delle Erbe



Kit utenze domestiche

I tutor distribuiranno alle famiglie lo "starter kit" composto da:



Pattumella e 2 rotoli sacchi mater-bi



Brochure



Il Rifiutologo

Elenco materiale informativo da inserire nel kit:

- Brochure
- Rifiutologo
- Privacy
- 2 volantini COREPLA

Brochure

Un sacco di differenza

Utenze domestiche - Zona Saragozza

Un sacco di differenza

Buongiorno, il Comune ed Hera ti danno una buona notizia: prosegue la nuova via dei rifiuti nel centro storico. Scoprono i cassonetti e raccolgono nel quartiere, hanno due tonnellate, una per il vetro e le lattine. Falta per i rifiuti organici, in tutto il centro storico saranno 115. In zona Saragozza, distribuisce in modo da coprire il lembo, viene a te e ben visibili.

Revolutione la raccolta differenziata in centro comporta anche un cambio nelle abitudini per avere un città più pulita, accogliente, senza cattivi odori. Con le isole interrate (circa 100) a cassonetti dell'indifferenziata e alle campagne, e incrementano la raccolta porta a porta che già esiste.

Sarà tu a fare un sacco di differenza.

Info: Organizza sempre e comunque (vetro e lattine) per i cassonetti e organizza quello che non è prodotto!

Un sacco di novità

Regole nuove, quindi. Perché nel centro di Bologna la raccolta differenziata diventa completa con:

- la raccolta domestica a sacco per carta, plastica e indifferenziata;
- le isole interrate per organico, vetro e metalli.

Vanno in pensione i cassonetti dell'indifferenziata e le "vecchie" campagne. L'obiettivo? Aumentare la percentuale di raccolta differenziata a Bologna. Dove le misurazioni sono state effettuate, si è passati dal 25,5% del 2013 al 60% del 2015.

Info: Dal 2015 abbiamo voluto e riusciamo a essere cittadini più attenti di un comune, spinti per bambini, bambini, anche dagli ospiti.

A queste raccolte si aggiunge anche quella per pannelli e pannolini, rifiuti indifferenziati che non si possono tenere in casa per una intera settimana. Pannolini e pannolini, lettere per gatti e deiezioni canine possono essere:

- conferiti nei punti dove esiste il bidone con l'apposita scritta o nella grande isola interrata a servizio delle aree di mercato;
- esposti con il rifiuto indifferenziato nella serata del giovedì.

Info: Dall'attività museale e riciclabile è possibile ottenere molti oggetti di uso comune, spinti per bambini, bambini, anche dagli ospiti.

Sacco matto al cassonetto

Questo che andava nel cassonetto dove andrà? In un sacco grigio che lascerai davanti alla porta, una volta alla settimana, proprio come per carta e plastica. Se separi bene tutti i rifiuti, questo sacco sarà destinato a essere molto piccolo perché l'indifferenziata è una percentuale limitata del totale dei rifiuti.

Preziosi, vedrai che non è difficile. Riciclarci sarà un tuo successo personale e un regalo all'ambiente futuro.

Consegna: Non lasciare il sacco fuori porta senza firma, non in un cassetto, sporcato, umido e in attesa di essere incassato nella porta.

Dove sono le mini isole in zona Saragozza?

NONCI VIA

Zona San Felice
Via della Grata Angolo Via San Felice
Via della Grata
Via San Felice Angolo Via San Felice
Via del Prato Angolo Via San Felice
Piazza Medici Angolo Via del Prato
Via del Prato
Via Dr. Marchi Angolo Piazza San Felice
Via di Novatore Angolo Via Cesare Beccaria
Via di S. Maria
Via di S. Maria Angolo Vicolo Sordani
Via di S. Maria Angolo Vicolo Sordani
Zona Saragozza
Via Saragozza Angolo Via Santa Cristina
Via Saragozza Angolo Via Sordani
Via Capriccioli Angolo Via dei Turchi
Via d'Angelo Angolo Via delle Trovate
Via Cavallotti Angolo Via Bocca di Lupo
Via di S. Maria
Via di S. Maria
Via di S. Maria
Via di S. Maria

C'è un sacco da fare

Dobbiamo aumentare la percentuale di raccolta differenziata. C'è solo un modo per farlo: migliorare il modo di separare i rifiuti nei sacchi.

Nei due tipi di sacchi che sono già forniti, **azzurro per la carta e giallo per la plastica**, continuano a trovare posto le stesse cose.

Si possono usare anche sacchi diversi basta però scrivere "carta" o "plastica".

Untrambi i sacchi vanno lasciati fuori dalla porta il mercoledì sera tra le 20 e le 22.

Info: Ma il grande cambiamento sarà dovuto alle mini isole interrate dove si conferiranno, in tonerle separate, in una i rifiuti organici (ma raccolti prima nel centro storico) e nell'altra il vetro e le lattine. La tonerla si aprirà semplicemente agitando sul pedale, in ogni momento della giornata. Comodo, vero?

Info: Nella giornata saranno circa 1000 tonnellate di rifiuti indifferenziati, ma saranno circa 1000 tonnellate di rifiuti organici, vetro e lattine che andranno conferiti nei cassonetti comunali.

Non ci vuole un sacco di tempo

Fare i sacchi della differenziata bene e in fretta comporta alcuni accorgimenti che diventano presto gesti automatici.

Nella pattumella arata marrone, consegnata assieme agli appositi sacchetti dell'organico, vanno messi scarti di cibo, alimenti anche scodati, bucce e tutto ciò che è organico. Quando aiuta i piatti assottigliati che non vi siano piccoli involucri di confezioni o altro (tipo posate e bicchieri di plastica o pacchetti di sigarette).

Inserire altre materiale significherebbe rendere inutile questa raccolta.

Info: La tonerla non composta dagli arati per essere separati, sono prodotti nei rifiuti indifferenziati, nei cassonetti per pannelli e pannolini.

Info: Ricorda che è possibile anche mettere dai regolamenti e anche autorizzazioni nelle stazioni biologiche.

Info: Ricorda che è possibile anche mettere dai regolamenti e anche autorizzazioni nelle stazioni biologiche.

Dove sono le postazioni fuori terra

Laddove non è stato possibile realizzare una postazione interrata, saranno resi disponibili contenitori per la raccolta del rifiuto organico e del vetro e lattine. Rimangono inoltre a disposizione le grandi isole interrate per il conferimento dei rifiuti indifferenziati e in alcuni di queste si va lavorando per aggiungere il conferimento del cartone.

Rimangono le storiche isole interrate

Le grandi isole interrate rimangono a disposizione per il conferimento di **imballaggi di cartone e indifferenziato** nelle postazioni:

Via Feltrina (Qualificata per la carta e cartoni)
Via del Prato (Indifferenziato e cartoni)
Via Santa Margherita (Indifferenziato)
Via Ugo Bassi (Indifferenziato)
Via dei Pignatelli (Indifferenziato)
Via del Tarlata (Indifferenziato)
Via IV Novembre (Indifferenziato)

Sarebbe un sacco bello

Pensa quanto spreco e inquinamento rappresenta il buttare tutto insieme, quanto risorse risparmiabili e benefici ambientali si otengono dai materiali che noi riciclatori e a quanto guadagna in bellezza e decoro la città senza i cassonetti.

Separare e recuperare materie prime è un atto di civiltà e responsabilità verso le generazioni di domani. La raccolta differenziata è un obbligo di Legge e del Regolamento comunale. Il mancato rispetto comporta sanzioni amministrative fino a 500 € per i rifiuti urbani e fino a 5.000 € per i rifiuti speciali.

Info: L'anno, l'ultimo e i metalli in genere, sono conferiti direttamente in Hera. Per i rifiuti speciali, si può conferire presso l'isola interrata in zona Saragozza.

Calendario esposizione

	Lunedì	Mercoledì	Venerdì	Sabato	Domenica
Indifferenziata					
Carta					
Plastica					
Organico					
Vetro e Lattine					

Info: Conferimento presso la mini isola interrata in qualsiasi momento.

Info: Conferimento presso la mini isola interrata in qualsiasi momento.

Per informazioni:

Servizio Clienti 800.999.500
Chiamata gratuita sia da telefono fisso che cellulare, attivo dal lunedì al venerdì dalle 9 alle 18, il sabato dalle 9 alle 18.

Call center comunale 051.203040
dal lunedì al giovedì dalle 9 alle 18, il venerdì dalle 9 alle 14 (chiuso sabato, domenica, festivi e 4 ottobre Festa di San Petronio).

www.comune.bologna.it/ambiente
www.gruppohera.it/clienti
Per segnalazioni: rifiuti@comune.bologna.it

Regione Emilia-Romagna
Comune di Bologna
GRUPPO HERA
Il Rifiutologo.it

Sedi per il ritiro sacchi dopo l'avvio

Dopo la prima dotazione, per rifornirsi dei sacchi recarsi nei seguenti luoghi:

- 1. Sportello Clienti HERA**
Viale Berti Pichat, 2/A
- 2. Sede Quartiere ex-S. Vitale**
Vicolo Bolognetti, 2
- 3. Ufficio Relazioni con il Pubblico (URP)**
Piazza Maggiore, 6
- 5. Sede Quartiere ex-Porto**
Via dello Scalo, 21
- 4. Sede Quartiere ex-Saragozza**
Via Pietralata, 60
- 6. Sede Quartiere S. Stefano**
Via S. Stefano, 119
- 7. Centro Sociale G.Costa**
Via Azzogardino, 48

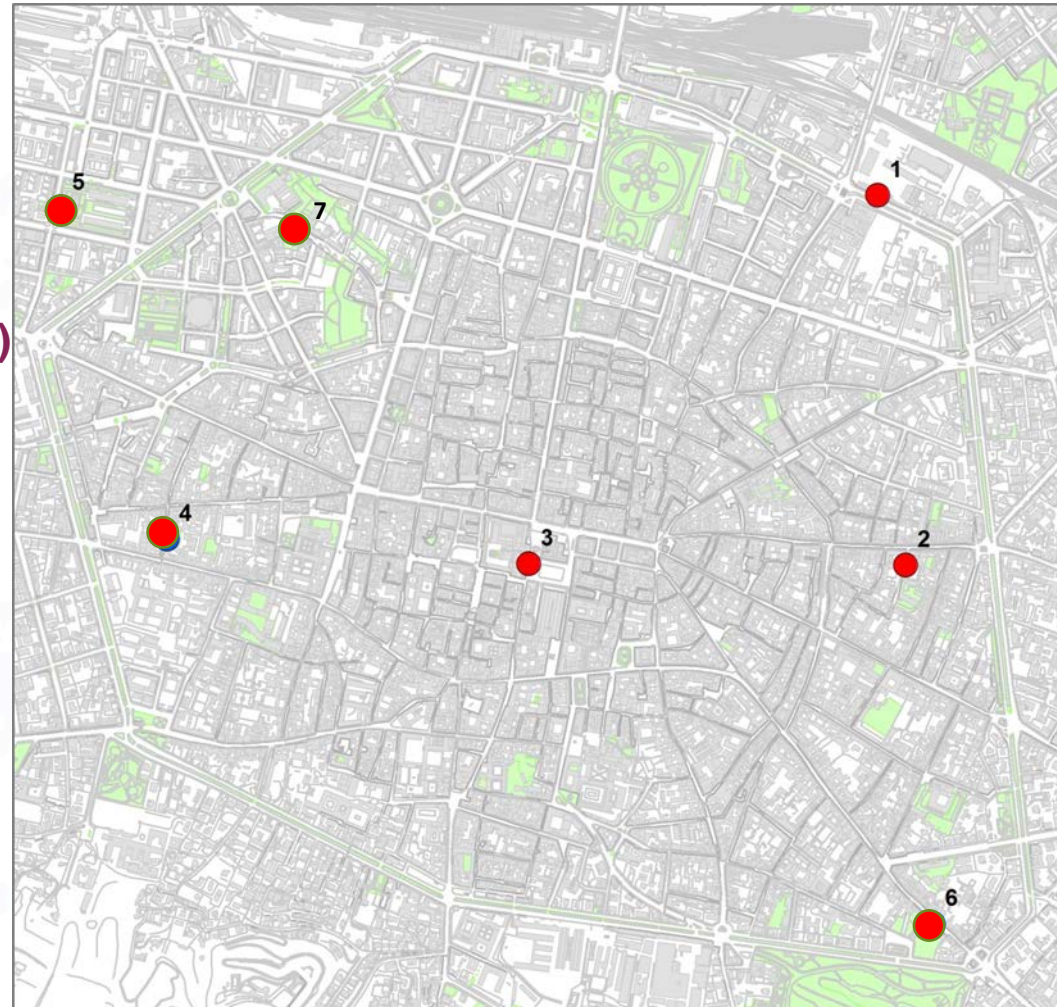

Piano di accompagnamento

Nella consapevolezza che il cambiamento va accompagnato **le Guardie Ecologiche Volontarie in collaborazione con gli agenti della Polizia Municipale e del personale Hera**, manterranno un presidio del territorio, soprattutto nei pressi delle mini isole interrate, al fine di continuare a dare le indicazioni per il corretto conferimento dei propri rifiuti ai cittadini.

Al termine di questo periodo di **accompagnamento, della durata di due-tre mesi**, potranno essere svolti nuovi incontri con la cittadinanza, al fine di confronto e di raccogliere eventuali esigenze/richieste emerse nel frattempo.

Successivamente le Guardie Ecologiche Volontarie potranno emanare le sanzioni previste dal Regolamento Comunale in materia.



Il Rifiutologo



Scopri l'app gratuita per la raccolta differenziata



 **il Rifiutologo.it**

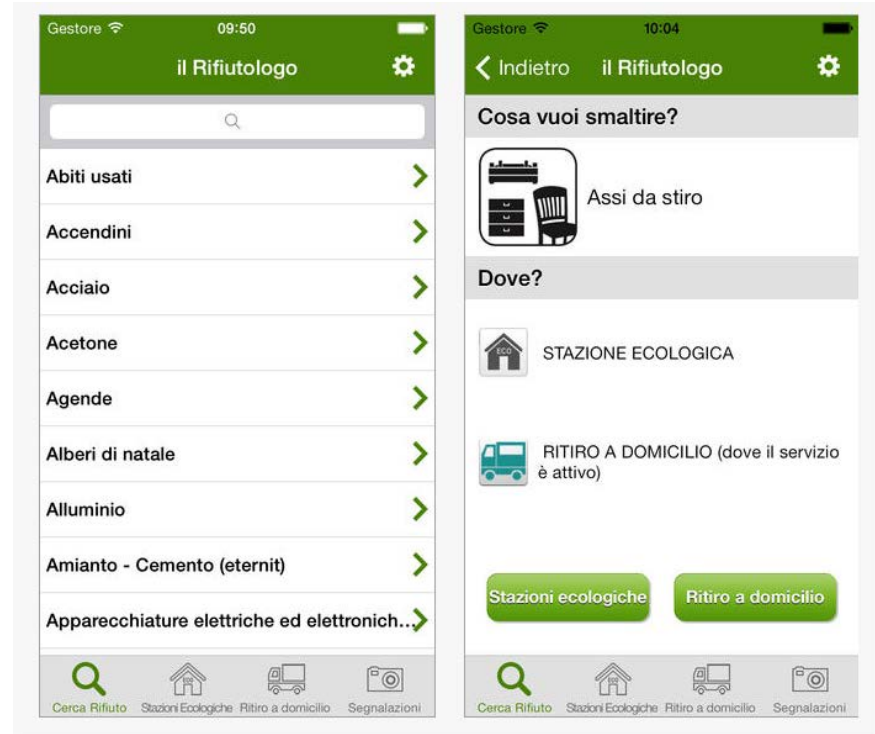

Grazie a questa app, capire in quale cassonetto buttare i rifiuti sarà facilissimo.

Nel Rifiutologo troverai informazioni dettagliate su **come riciclare** ogni scarto, pacchetto o confezione che ti capiterà tra le mani.

Grazie al GPS sarà possibile **trovare la stazione ecologica più vicina a te** e avere informazioni dettagliate su orari e materiali trattati.

E' inoltre possibile inviare segnalazioni ad Hera di rifiuti abbandonati o altri tipi di degrado ambientale.

www.gruppohera.it/clienti/casa/casa_servizio_ambiente/casa_racc_diff/casa_rifiutologo/328.html

Grazie per l'attenzione



**Direzione Servizi Ambientali
Area Bologna Imola**

www.gruppohera.it



Domande e risposte

(come fare la raccolta differenziata)

Raccolta differenziata di CARTA e CARTONE

Raccolta mediante sacco azzurro



SI

giornali, riviste, libri, quaderni, carta da pacchi, cartoncini, sacchetti di carta, scatole di cartone per scarpe e alimenti (pasta, riso, sale, ecc.), fustini dei detersivi, fotocopie e fogli vari, imballaggi di cartone, poliaccoppiati (tetrapak), cartoni pizza puliti bicchieri di carta puliti



NO

carta chimica fax o auto copiante, copertine plastificate, carta unta o sporca di colla o altre sostanze, scontrini

Ciclo della carta

Carta



1. Raccolta
2. Impianto di selezione
3. Selezione
4. Pressa
5. Cartiera
6. Lavorazione
7. Prodotti del riciclo

- Per produrre 1 ton di carta da cellulosa vergine occorrono 15 alberi, 440.000 litri d'acqua e 7.600 Kw/h di energia elettrica.
- Per produrre 1 ton di carta riciclata occorrono zero alberi, 1.800 litri d'acqua e 2.700 Kw/h di energia elettrica



Raccolta differenziata della PLASTICA



Raccolta mediante sacco giallo



SI

tutti gli imballaggi indicati con le sigle PE, PP, PVC, PET, PS: bottiglie di acqua minerale e bibite, flaconi (es. detergenti e cosmetici liquidi), vaschette per alimenti in plastica o polistirolo, pellicole per alimenti, confezioni e sacchetti in plastica per alimenti, reti per frutta e verdura, cassette in plastica per frutta, **bicchieri** e piatti di plastica privi di residui di cibo. Dalla fine del 2013 anche **grucce** e **appendiabiti**.



NO

tutto ciò che non è un imballaggio plastico, di alluminio o acciaio: giocattoli, tetrapak, CD/DVD/musicassette/ VHS e relative custodie, borse/zainetti/valige, materiali in plastica rigida (complementi d'arredo e casalinghi, ecc.), posate di plastica

Simboli di riciclaggio della plastica

1) Polietilene tereftalato



bottiglie, film, tubi, vaschette e blister, contenitori ed imballaggi, etichette.



5) Polipropilene



imballaggi rigidi (barattoli, Flaconi) imballaggi flessibili (film per imballaggio automatico)



2) Polietilene ad alta densità



flaconi per il contenimento di detersivi o alimenti, giocattoli, tappi in plastica, tubi per il trasporto di acqua e gas naturale.



6) Polistirene o Polistirolo



realizzazione di imballaggi e di manufatti alleggerenti, isolanti, fonoassorbenti per l'edilizia.



3) Cloruro di polivinile



tubi per edilizia (ad esempio grondaie e tubi per acqua potabile), serramenti, pavimenti vinilici, pellicola rigida e plastificata per imballi, dischi fonografici.



7) Altre plastiche



Rientrano in questa categoria tutti gli altri polimeri, per i quali non è stato previsto un codice specifico, o le loro combinazioni (ad esempio una vaschetta costituita da uno strato esterno di PET ed uno interno di PE-LD).

4) Polietilene a bassa densità



produzione di manufatti flessibili come film e pellicole (da cui derivano anche sacchetti e buste), utilizzati sia per l'imballaggio che, ad esempio, in agricoltura.



Ciclo della plastica



1. Raccolta
2. Impianto di selezione
3. Selezione
4. Macinazione
5. Lavorazione
6. Prodotti del riciclo

- Con 12 bottiglie di plastica in PET si fa una maglietta.
- Con 7 vaschette portauova si può tenere accesa una lampadina da 60W per un'ora e mezza.
- Le tonnellate di rifiuti di imballaggi in plastica raccolte in Italia, mediamente ogni anno sono equivalenti a 29 volte il volume del Colosseo e a 69 volte il peso della torre Eiffel.



Il percorso delle materie: CARTA – PLASTICA



Nuova piattaforma per il trattamento dei rifiuti

Inaugurazione 28 marzo 2014



- **8 ton/ora di plastica**
- **15 ton/ora di carta**
- **Capacità di 100.000 t/anno**
- **Separazione tramite 3 lettori ottici**
- **Separazione per densità e peso tramite aria compressa**
- **2 presse a riduzione volumetrica**



Raccolta mediante mini isole interrate



SI

contenitori di vetro (bottiglie, barattoli, vasetti per alimenti, flaconi, bicchieri in vetro, ecc.), lattine per bevande e alimenti (bibite, olio, ecc.), scatolette per la conservazioni dei cibi (scatole di pelati, piselli, tonno, ecc.), scatole e vaschette di metallo, lattine da cibo per animali, tappi e chiusure per vasi e bottiglie, bombolette esaurite per alimenti e prodotti per l'igiene personale che riportino la sigla FE40 o ALU41 (es. deodoranti, lacche, panna), ecc.



NO

tutto quello che non è vetro, alluminio o acciaio: specchi e cristalli, occhiali, pirofile, ceramica, porcellana, lampade e neon, vetro accoppiato, vetro retinato. Rifiuti di grandi dimensioni. Barattoli/Lattine che abbiano contenuto prodotti chimici pericolosi (es. vernici, solventi, oli motore, benzine, ecc.)

Ciclo del vetro

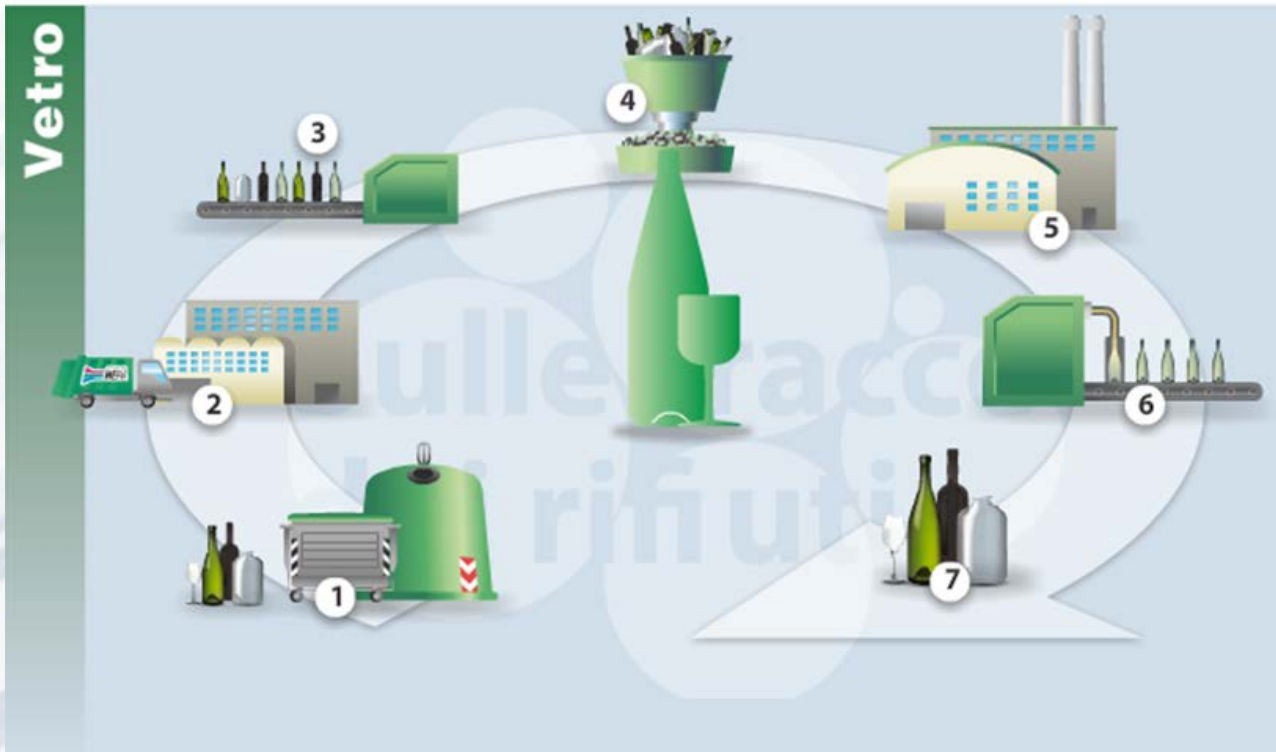

1. Raccolta
2. Impianto di selezione
3. Selezione
4. Frantumazione
5. Vetreria
6. Forno
7. Prodotti del riciclo

- Per ogni ton di vetro prodotto si utilizzano il 50% di materie prime e il 50% di vetro riciclato, risparmiando acqua, 1.580 Kw/h di energia elettrica e materie prime
- L'unico limite è il colore: da vetro colorato si possono produrre solo contenitori colorati



Ciclo dei metalli



1. Raccolta
2. Impianto di selezione
3. Selezione
4. Fusione
5. Forno
6. Prodotti del riciclo

- La maggior parte delle caffettiere prodotte in Italia (circa 7.000.000) sono realizzate in alluminio riciclato.
- Per ogni lattina riciclata si risparmia l'energia necessaria a un televisore per stare acceso 3 ore



Raccolta mediante mini isole interrattate



SI

scarti di provenienza alimentare e vegetale ad alta umidità: scarti di cucina, scarti di frutta e verdura, alimenti deteriorati, fondi di caffè e filtri di tè, gusci d'uovo, piatti e bicchieri in bio-plastica (biodegradabili), bucce di frutta, noccioli, salviette di carta unte (es. scottex), piante recise e potature di piccole piante, pane, ceneri spente di caminetti, piccoli ossi e gusci di molluschi



NO

alimenti liquidi, ossi di grandi dimensioni, mozziconi di sigaretta, lettiere per animali, grassi e oli, legno trattato o verniciato o in grosse pezzature, alimenti confezionati e qualsiasi rifiuto di natura non organica (pannolini, assorbenti, ecc.)

Ciclo dell'organico

Organico



1. Raccolta
2. Impianto di compostaggio
3. Compost



1

2

3

4

5

6

7

8

9

10



Raccolta mediante sacco



SI

tutti i materiali che non possono essere destinati alla raccolta differenziata dei rifiuti (gomma, gommapiuma, cocci di ceramica, mozziconi di sigaretta, lettiere per animali, stracci, legno trattato o verniciato, pannolini, assorbenti, garze, cerotti, posate di carta/plastica, carta chimica o oleata o sporca, giocattoli non elettronici, filtri e sacchi per aspirapolvere, CD/DVD/musicassette/VHS e custodie



NO

rifiuti differenziabili, materiali accesi e tutto ciò che può essere portato alla stazione ecologica: rifiuti pericolosi, rifiuti ingombranti, sostanze liquide, rifiuti derivanti da demolizioni (inerti, calcinacci, ecc.), materiali metallici che possono recare danni ai mezzi durante la raccolta ed il trasporto

Il termovalorizzatore



TIPO	VALORE MEDIO	LIMITI	LIMITI	STATUS
EMISSIONE	dell'ultima ¼ ora	AIA	D.Lgs 133/05	
HCL (mg/Nm3)	0,00	60	60	OK
SO2 (mg/Nm3)	0,00	200	200	OK
NOX (mg/Nm3)	97,57	400	400	OK
HF (mg/Nm3)	0,00	4	4	OK
POLVERI (mg/Nm3)	0,84	30	30	OK
COT (mg/Nm3)	2,05	20	20	OK
Linea 1	Linea 2	Archivio emissioni		

Nel 2013 i termovalorizzatori del Gruppo HERA hanno prodotto **837 milioni di kWh** di energia elettrica e termica, corrispondenti al consumo di **270.000 famiglie**.

Es. Emissioni del 21 marzo 2014

L'obiettivo di Hera è di ridurre la quota di rifiuti urbani smaltiti in discarica. Nel 2002 questa quota era pari al 49% del totale, nel 2013 era già scesa al 16% e l'obiettivo per il 2018 è di arrivare sotto al 9%.

Il Centro di Raccolta (Stazione Ecologica)

Tipologie di rifiuti da portare

- carta e cartoni
- vetro
- ferro e metallo
- lattine di alluminio
- plastica
- pneumatici
- oli alimentari, oli lubrificanti
- pile e batterie
- farmaci scaduti
- vernici
- solventi e diluenti
- bombolette
- liquidi di sviluppo e fissaggio fotografico
- filtri benzina, olio e gasolio
- toner e cartucce per stampanti
- arredi e ingombranti
- legname, cassette e mobilio
- residui di potature, sfalci e foglie

- inerti da piccole demolizioni domestiche
- rifiuti di apparecchiature elettriche ed elettroniche
- apparecchiature informatiche e per le telecomunicazioni
- piccoli elettrodomestici
- apparecchiature di consumo, utensili, giocattoli
- strumenti di monitoraggio e controllo
- grandi elettrodomestici ferrosi



Le UND possono conferire alle stazioni ecologiche solo i rifiuti assimilabili e **NON quelli che per tipologia o quantità sono da considerarsi speciali.**

Il 94,4% dei rifiuti che differenzi viene recuperato

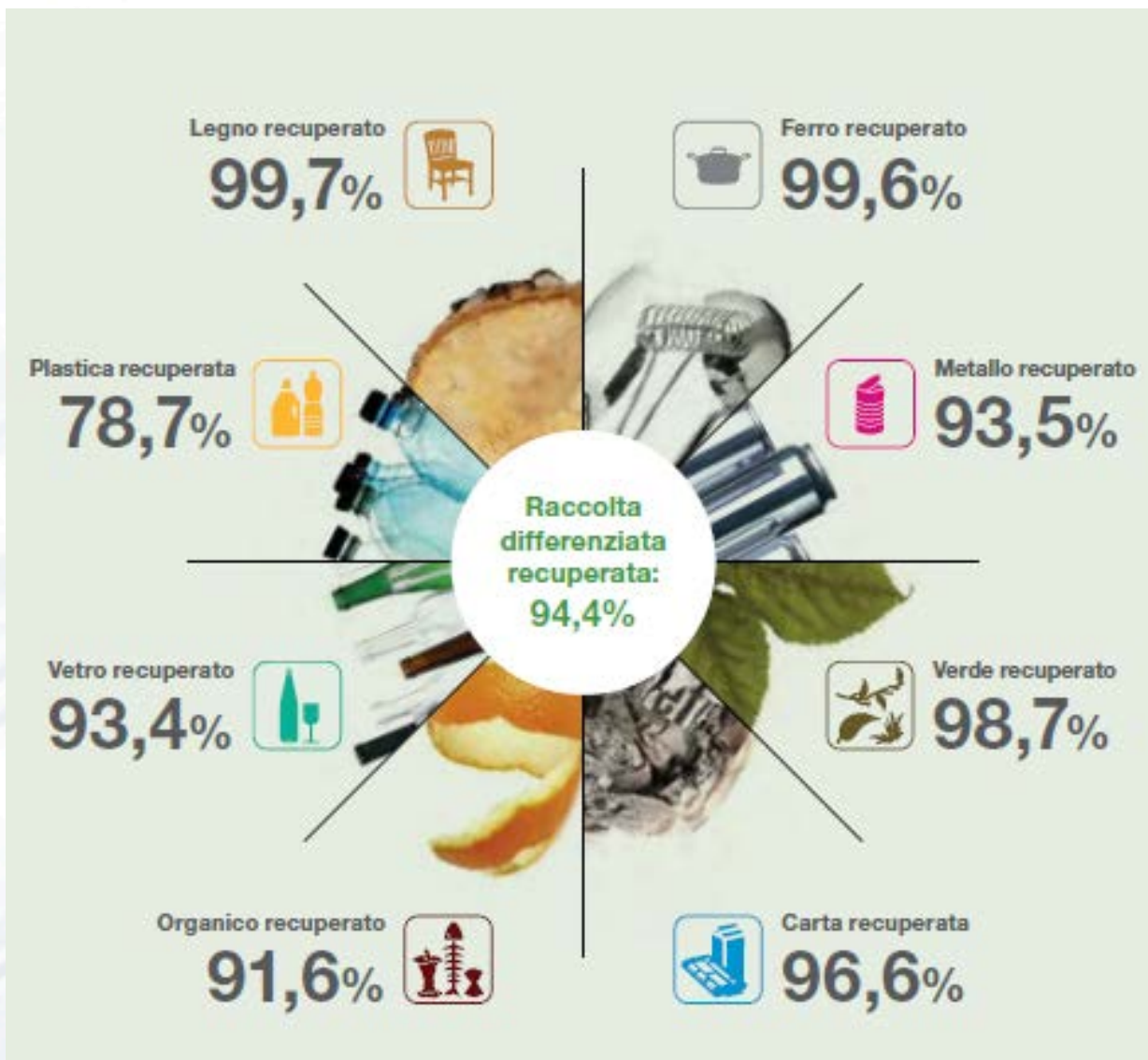

Dati 2015

www.gruppohera.it/sulletraccedeirifiuti

Prodotti del riciclo

Filiera	Prodotto riciclato
<p>plastica</p> 	
<p>carta</p> 	
<p>vetro</p> 	
<p>lattine</p> 	